

ALUSCAFF

Spirstillas i aluminium fra Solideq



 **SOLIDEQ**
— SAFE ACCESS —

Aluscaff er et spirstillas i belastningsklasse 5, produsert i aluminium. Dette er et fleksibelt stillassystem som tåler stor belastning og røff behandling. Aluscaff brukes også til trappetårn.

Denne typen stillas ble utviklet tidlig på 90 tallet da det var et ønske fra offshore næringen at vekten på stillaset måtte ned. Siden den tid er spirstillas i aluminium tatt i bruk både i industrien, bygg- og anlegg, verft osv.

Det er mange fordeler med Aluscaff spirstillas. Aluscaff har først og fremst en svært rask monteringshastighet. Det er lett å håndtere så det blir færre belastningsskader på stillasmontørene.

Aluscaff produseres i sjøvannsbestandig aluminiumslegering som har høy styrke.

Aluminium er også mer miljøvennlig enn tilsvarende stillas i stål. Vekten er lettere som igjen gir billigere fraktkostnader. Aluminium er resirkulerbart.

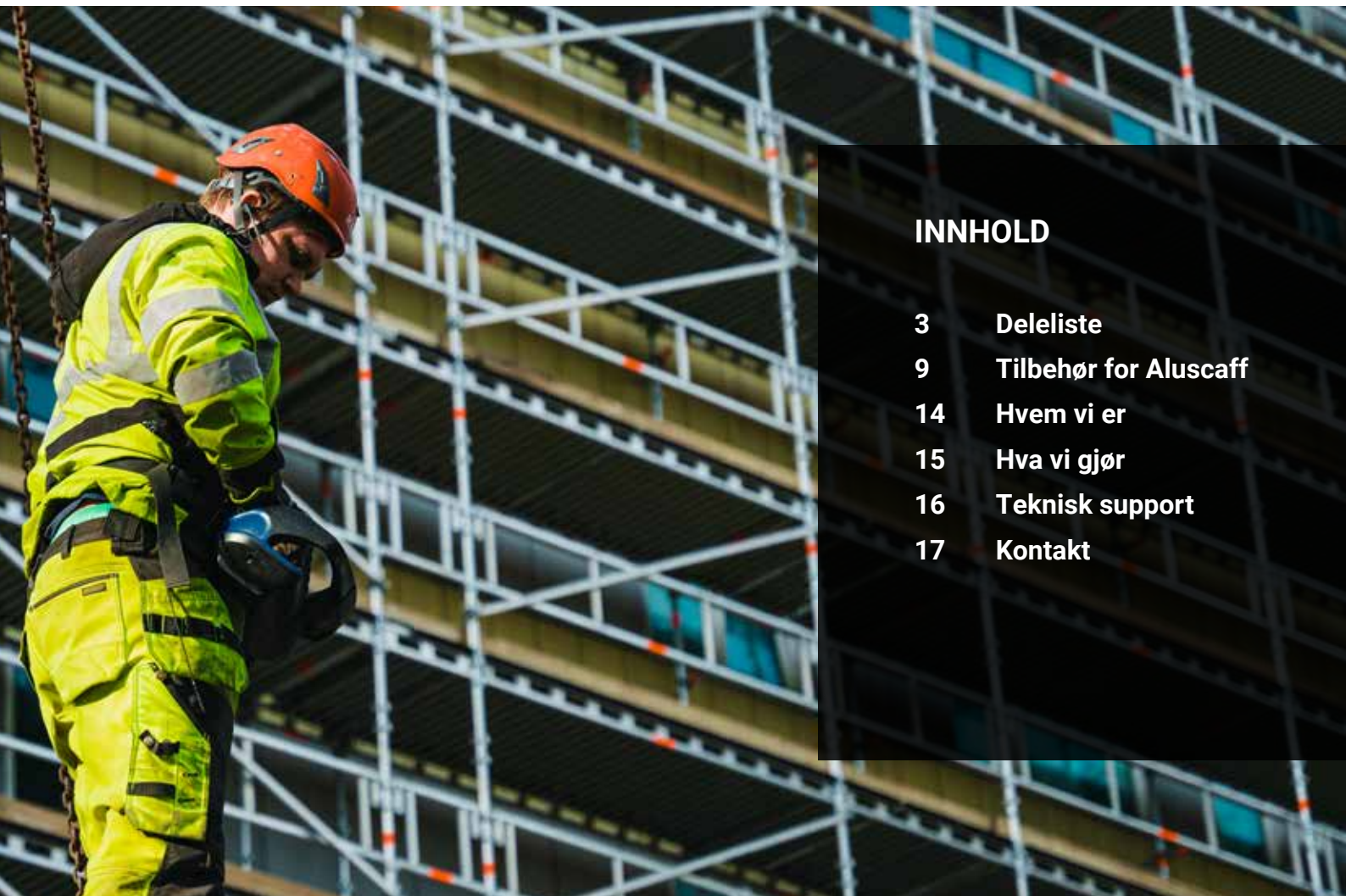

INNHold

3	Deleliste
9	Tilbehør for Aluscaff
14	Hvem vi er
15	Hva vi gjør
16	Teknisk support
17	Kontakt

Deleliste for Aluscaff

BUNNSKRUER



Art. nr.	Beskrivelse	Vekt/kg	Enhet
T00283	Bunnskrue 500mm justering x 34mm. Massiv / leddet	8,40	stk
T00423	Bunnskrue 34 X 500 mm. Massiv (667)	5,80	stk
T00043	Bunnskrue 34 X 500 mm. Hul (667)	3,22	stk

SPIR

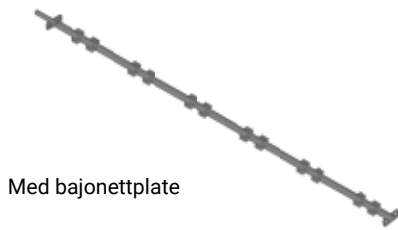

Art. nr.	Beskrivelse	Vekt/kg	Enhet
R01300	Spir med bajonettplate 3,0m	9,20	stk
R01200	Spir med bajonettplate 2,0m	6,40	stk
R01150	Spir med bajonettplate 1,5m	5,00	stk
R01100	Spir med bajonettplate 1,0m	3,50	stk
R01050	Spir med bajonettplate 0,5m	2,10	stk

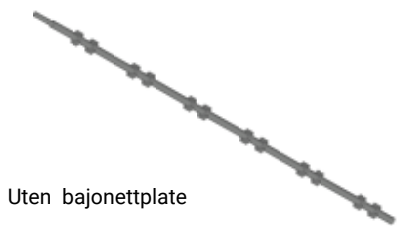

R02300	Spir uten bajonettplate 3,0m	8,80	stk
R02200	Spir uten bajonettplate 2,0m	6,00	stk
R02150	Spir uten bajonettplate 1,5m	4,60	stk
R02100	Spir uten bajonettplate 1,0m	3,20	stk
R02050	Spir uten bajonettplate 0,5m	1,80	stk



T00119	Spirbolter komplett syrefast	0,30	stk
--------	------------------------------	------	-----

TOPPSPIR



Art. nr.	Beskrivelse	Vekt/kg	Enhet
R02035T	Toppspir 0,35m	1,10	stk
R02085T	Toppspir 0,85m	2,50	stk

Deleliste for Aluscaff

TRIPODSPIR

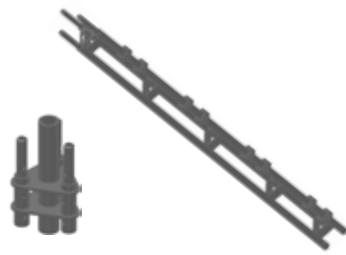

Art. nr.	Beskrivelse	Vekt/kg	Enhet
TS0300	Spir tripod 3,0m	24,60	stk
TS0200	Spir tripod 2,0m	16,90	stk
TS0100	Spir tripod 1,0m	9,20	stk
TS0050	Spir tripod 0,5m	5,70	stk
TA0034	Adapter for tripod Ø34	4,80	stk
TA0048	Adapter for tripod Ø48	5,20	stk
T00414	Bunnskrue for tripodspir Ø48 massiv	10,60	stk

LENGDEBJELKE

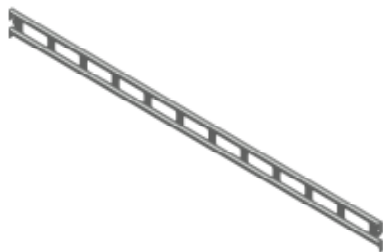

Art. nr.	Beskrivelse	Vekt/kg	Enhet
R05400	Lengdebjelke 4,00m	11,40	stk
R05300	Lengdebjelke 3,00m	8,60	stk
R05240	Lengdebjelke 2,45m	7,10	stk
R05190	Lengdebjelke 1,90m	5,70	stk
R05160	Lengdebjelke 1,60m	4,90	stk
R05120	Lengdebjelke 1,20m	3,70	stk
R05100	Lengdebjelke 1,00m	3,20	stk
R05072	Lengdebjelke 0,70m	2,50	stk
R05050	Lengdebjelke 0,50m	1,90	stk
R05030	Lengdebjelke 0,30m	1,60	stk

ENRØRSBJELKE FORSTERKET







Art. nr.	Beskrivelse	Vekt/kg	Enhet
R06120	Enrørsbjelke forsterket 1,20m	3,80	stk
R06100	Enrørsbjelke forsterket 1,00m	3,20	stk
R06072	Enrørsbjelke forsterket 0,72m	2,40	stk

PLANK OG LABANK



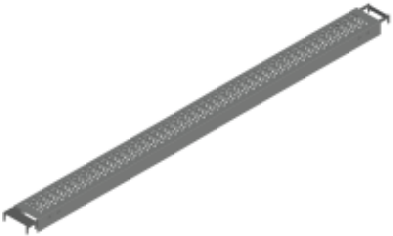

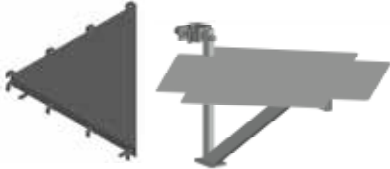
Art. nr.	Beskrivelse	Vekt/kg	Enhet
R18305	Plank aluminium 23cm 3,00m	12,50	stk
R18250	Plank aluminium 23cm 2,45m	10,60	stk
R18196	Plank aluminium 23cm 1,96m	8,80	stk
R18165	Plank aluminium 23cm 1,65m	7,80	stk
R18125	Plank aluminium 23cm 1,25m	6,40	stk
R18105	Plank aluminium 23cm 1,05m	5,70	stk
R18077	Plank aluminium 23cm 0,72m	4,80	stk
R18055	Plank aluminium 23cm 0,55m	4,00	stk

Deleliste for Aluscaff

PLANK OG LABANK	Art. nr.	Beskrivelse	Vekt/kg	Enhet	
	R17305	Plank aluminium 17cm 3,00m	10,50	stk	
	R17250	Plank aluminium 17cm 2,45m	9,00	stk	
	R17196	Plank aluminium 17cm 1,96m	7,50	stk	
	R17165	Plank aluminium 17cm 1,65m	6,70	stk	
	R17125	Plank aluminium 17cm 1,25m	5,60	stk	
	R17105	Plank aluminium 17cm 1,05m	5,10	stk	
	R17077	Plank aluminium 17cm 0,72m	4,30	stk	
	R17055	Plank aluminium 17cm 0,55m	3,00	stk	
		R10305	Plank 10cm 3,05m	6,00	stk
		T00077	Labank kompositt 1.2 m. x 0.5 m. Kl. 6	8,80	stk
	T00117	Plattform hjørne alu. for bredde 1,2m	11,20	stk	
	T00118	Plattform hjørne alu. for bredde 0,7m	5,30	stk	
	T00500	Konsoll 0,5 m. for hjørneplattform med bredde 0,5m	4,90	stk	
	T00700	Konsoll 0,7 m. for hjørneplattform med bredde 0,7m	6,40	stk	
KONSOLLER	Art. nr.	Beskrivelse	Vekt/kg	Enhet	
	R25030	Konsoll 0,3m. Alu	0,76	stk	
	R25051	Konsoll 0,5m. Alu	2,60	stk	
	R25070	Konsoll 0,7m. Alu	3,30	stk	
	R25120	Konsoll 1,2m. Alu	6,90	stk	
	109072	Konsoll 0.72 m. Stål	2,10	stk	
	109050	Konsoll 0,5 m. Stål	3,00	stk	
	109047	Konsoll 0,47 m. Stål	3,00	stk	
	109024	Konsoll 0,24 m. Stål	2,30	stk	
	R25072	Konsoll just. 0,5-0,7 m. alu m/rør for DS	2,30	stk	
	C25073	Konsoll 0,7 m alu. uten spirstuss	2,70	stk	
C25050	Konsoll 0,5 m alu. uten spristuss	2,80	stk		

Deleliste for Aluscaff

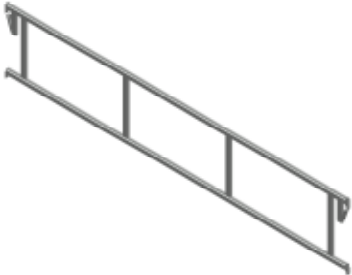
LUKEPLATTFORM	Art. nr.	Beskrivelse	Vekt/kg	Enhet
	T00055	Plattform alu. m/ luke 1,2 x 0,6m	17,50	stk
	202021A	Leider for Lukeplattform T00055	4,50	stk

REKKVERK	Art. nr.	Beskrivelse	Vekt/kg	Enhet
	R11300	Rekkverk dobbel 3,00m	9,80	stk
	R11245	Rekkverk dobbel 2,45m	8,30	stk
	R11190	Rekkverk dobbel 1,90m	6,90	stk
	R11160	Rekkverk dobbel 1,60m	5,60	stk
	R11100	Rekkverk dobbel 1,00m	3,50	stk
	R11120	Rekkverk dobbel 1,20m	4,10	stk
	R11072	Rekkverk dobbel 0,70m (ende)	3,00	stk
	R11082	Rekkverk alu. topp trappetårn 2,3 m	73,00	stk
	R10300	Rekkverk enkel 3,00m	4,40	stk
	R10245	Rekkverk enkel 2,45m	3,70	stk
	R10190	Rekkverk enkel 1,90m	3,00	stk
	R10160	Rekkverk enkel 1,60m	2,60	stk
	R10120	Rekkverk enkel 1,20m	2,10	stk
	R10100	Rekkverk enkel 1,00m	1,90	stk
	R10072	Rekkverk enkel 0,72m	1,50	stk
	R10050	Rekkverk enkel 0,50m	1,20	stk
R10030	Rekkverk enkel 0,30m	1,00	stk	

DIAGONALSTAG	Art. nr.	Beskrivelse	Vekt/kg	Enhet
	R15300	Diagonalstag faglengde 3,00m (3,45m)	6,20	stk
	R15250	Diagonalstag faglengde 2,45m (2,97m)	5,60	stk
	R15190	Diagonalstag faglengde 1,90m (2,53m)	4,90	stk
	R15160	Diagonalstag faglengde 1,60m (2,29m)	4,60	stk
	R15120	Diagonalstag faglengde 1,20m (2,01m)	4,20	stk
	R15000	Diagonalstag faglengde 1,20-3,00m teleskop	7,20	stk

Deleliste for Aluscaff

TRAPPER	Art. nr.	Beskrivelse	Vekt/kg	Enhet
	R30100	Trapp 1.0x1.2m STV	7,45	stk
	R30110	Trapp 1,0 x 1,0m	13,60	stk
	R30160	Trapp 2,0 x 1,6m	18,10	stk
	R30120	Trapp 2,0 x 1,2m	14,00	stk
	R30305	Trapp 2,0 x 3,0m	32,20	stk
	R31001	Gelender til R30305	11,80	stk
	C286300	Gelender for trapp innvendig	5,50	stk
	R30105	Bunnsokkel for trapp	2,25	stk
	R35218	Stige alu. 2,18	5,00	stk

FOTLISTER	Art. nr.	Beskrivelse	Vekt/kg	Enhet
	R91305	Fotlist alu. 3,00m	6,70	stk
	R91250	Fotlist alu. 2,45m	5,80	stk
	R91196	Fotlist alu. 1,90m	4,60	stk
	R91165	Fotlist alu. 1,60m	4,00	stk
	R91125	Fotlist alu. 1,20m	3,10	stk
	R9100	Fotlist alu. 1,00m	0,90	stk
	R91072	Fotlist alu. 0,70m	0,50	stk
	R91050	Fotlist alu. 0,50m	0,40	stk
	T00143	Fotlistklips (FLF)	0,70	stk
	T00142	Fotlistklips (FLS)	0,20	stk

PLANKERYTTER	Art. nr.	Beskrivelse	Vekt/kg	Enhet
	R70001	Plankerytter IP 0,23m	1,10	stk
	R70002	Plankerytter IP 0,47m	1,40	stk
	R70003	Plankerytter IP 0,70m	1,70	stk
	R71001	Plankerytter VP 0,23m	1,00	stk
	R71002	Plankerytter VP 0,47m	1,30	stk
	R71003	Plankerytter VP 0,70m	1,60	stk

Deleliste for Aluscaff

REKKVERKSTOLPE	Art. nr.	Beskrivelse	Vekt/kg	Enhet
	R03000	Rekkverkstolpe alu.	3,03	stk

BUNNLIST	Art. nr.	Beskrivelse	Vekt/kg	Enhet
	T00415	Bunnlist 0.7 m.	0,98	stk
	T00416	Bunnlist 1.0 m.	1,39	stk
	T00417	Bunnlist 1.2 m.	1,68	stk
	T00418	Bunnlist 1.6 m.	2,28	stk
	T00419	Bunnlist 1.9 m.	2,74	stk
	T00420	Bunnlist 2.5 m.	3,53	stk
	T00421	Bunnlist 3.0 m	4,34	stk
	T00422	Bunnplate for bunnlist 190x190 mm.	0,73	stk

FOTPLATE	Art. nr.	Beskrivelse	Vekt/kg	Enhet
  	T00213	Fotplate til bunnskruer	1,00	stk
	T00213R	Fotplate til bunnskruer i resirkulert havplast	0,73	stk
	T00216	Fotplate til bunnskruer 495x295mm	1,60	stk

Tilbehør for Aluscaff

SVINGFESTE



Art. nr.	Beskrivelse	Vekt/kg	Enhet
R73400	Svingfeste for lengdebjelke	1,20	stk

VANGERYTTER

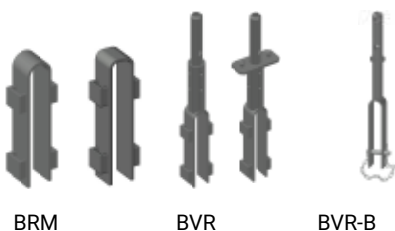

Art. nr.	Beskrivelse	Vekt/kg	Enhet
R73100	Vangerytter BRM samme nivå i alu	0,53	stk
R73100S	Vangerytter BRM samme nivå i stål	0,90	stk
R73201	BVR m/bajonettplate	1,40	stk
R73200	BVR u/bajonettplate	1,30	stk
R73300	Vangerytter RVRB	1,10	stk

DRAGERE



Art. nr.	Beskrivelse	Vekt/kg	Enhet
C000255	Drager alu 3,2 x 0,4m	13,30	stk
C000257	Drager alu 4,2 x 0,4m	17,20	stk
C000258	Drager alu 5,2 x 0,4m	21,30	stk
C000259	Drager alu 6,2 x 0,4m	24,80	stk
C000261	Drager alu 8,1 x 0,4m	32,90	stk
C003588	Skjot for drager	0,45	stk

TAKBØYLE



Art. nr.	Beskrivelse	Vekt/kg	Enhet
T00096	Takbøyle med forlenger i alu for spirstillas	12,50	stk

STILLASRØR

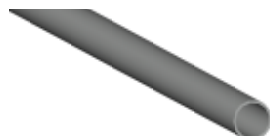

Art. nr.	Beskrivelse	Vekt/kg	Enhet
T00084	Stillasrør 6,0m galvanisert stål 48,3 x 3,2	22,70	stk
T00165	Stillasrør 6,0m 48,3 x 6,0mm alu	13,00	stk

SKJØT



Art. nr.	Beskrivelse	Vekt/kg	Enhet
E581419	Skjøte klips for rør 48,3	1,50	stk
T00018	Rørskjøt ekspanderende for 48,3 varm galv.	1,40	stk
T00018A	Rørskjøt i alu. til alu.rør Ø48.3x6mm L150mm/Ø35mm	0,50	stk

Tilbehør for Aluscaff

ØYEBOLT

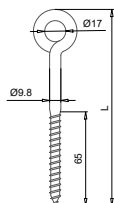

Art. nr.	Beskrivelse	Vekt/kg	Enhet
T00303	Øyebolt \varnothing 9,8x110 \varnothing 17mm	0,20	stk
T00304	Øyebolt \varnothing 9,8x230 \varnothing 17mm	0,20	stk
T00305	Øyebolt \varnothing 9,8x300 \varnothing 17mm	0,20	stk

VEGGFESTERØR



Stål



Justerbar stål



Kompositt

Art. nr.	Beskrivelse	Vekt/kg	Enhet
T00008U	Veggfesterør stål 1,5m (15 kN)	4,80	stk
T00054U	Veggfesterør stål 1,2m (15 kN)	4,00	stk
T00178U	Veggfesterør stål 1,0m (15 kN)	3,80	stk
T00056U	Veggfesterør stål 0,8m (15 kN)	3,00	stk
T00053U	Veggfesterør stål 0,6m (15 kN)	2,00	stk
T00007U	Veggfesterør stål 0,4m (15 kN)	1,60	stk
T00199U	Veggfeste rør stål - Justerbart 0.75-1.25m (15 kN)	4,50	stk
T00247U	Veggfeste rør stål - Justerbart 0.50-0.85m (15 kN)	3,30	stk
T00187	Veggfeste rør kompositt rød 0,8m	1,00	stk
T00184	Veggfeste ende kompositt	0,10	stk

DØRKPLATE



Art. nr.	Beskrivelse	Vekt/kg	Enhet
R75050	Dørkplate alu. Med håndtak 0,5 x 0,5m	2,80	stk
R75070	Dørkplate alu. Med håndtak 0,7 x 0,5m	4,00	stk
R75110	Dørkplate alu. Med håndtak 1,1 x 0,5m	6,30	stk
R75114	Dørkplate alu. Med håndtak 1,14 x 0,64m	8,20	stk
R75032	Dørkplate alu. Med håndtak 0,7 x 0,32m	2,80	stk

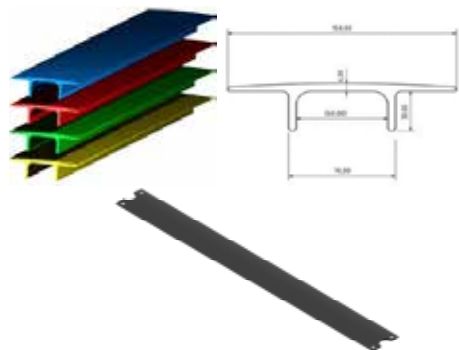

DEKKLIST



Art. nr.	Beskrivelse	Vekt/kg	Enhet
T00152	Dekklister i plast 3,6m <i>Tilpasses ønsket mål</i>	3,70	stk
T00423	Dekklister i alu for plank 0.7m	1,11	stk
T00424	Dekklister i alu for plank 1.0m	1,51	stk
T00425	Dekklister i alu for plank 1.2m	1,80	stk
T00426	Dekklister i alu for plank 1.6m	2,39	stk
T00427	Dekklister i alu for plank 1.9m	2,83	stk
T00428	Dekklister i alu for plank 2.5m	3,61	stk
T00429	Dekklister i alu for plank 3.0m	4,40	stk

Tilbehør for Aluscaff

KLIPS	Art. nr.	Beskrivelse	Vekt/kg	Enhet
 <p>Fast Sving</p>  <p>T-mutter T-bolt</p>	T00023	Klips fast 49/49 T	0,80	stk
	T00025	Klips sving 49/49 T	1,20	stk
	T00006	T-mutter varmgalvanisert	0,04	stk
	T00005	T-bolt varmgalvanisert	0,09	stk

KLIPS	Art. nr.	Beskrivelse	Vekt/kg	Enhet
 <p>Grawlock SK</p>  <p>Krok for bunnskrue Halv</p> 	T00001	Grawlock 49	1,50	stk
	T00003	SK 49	1,27	stk
	T00061	Klips m/krok for bunnskrue	0,70	stk
	T00002	Klips halv 49	0,73	stk
	T00179	Grawlock sving	1,60	stk
	T00057	Klips fast 48/34	1,10	stk
	T00057A	Klips sving 48/34	1,10	stk
	T00176	Klips sving 48/42	1,20	stk
	T00158	Klips fast 48/60	1,20	stk
	T00159	Klips vridbar 48/60	1,40	stk
T00090	Klips fast 48/76	1,40	stk	
T00145	Klips vridbar 48/76	1,50	stk	

OFF-SHORE OPPHENG	Art. nr.	Beskrivelse	Vekt/kg	Enhet
 <p>Hylse Grating</p>  <p>Bulb oppheng H-oppheng</p>  <p>L-Oppheng Klips dobbel</p> 	T00257	Oppheng for bulb 160-240	3,80	stk
	T00282	Oppheng for bulb 260-370	4,74	stk
	T00086	Grating	2,70	stk
	T00180	Hylse	0,50	stk
	T00122	H-oppheng 150 -300	6,70	stk
	T00087	H-oppheng 80 - 180	5,00	stk
	T00123	L-oppheng 60 - 120	5,40	stk
	T00078	Opphengs klips dobbel	3,00	stk
	T00269	Kjetting kortlenket. 10 MM 2T. 1,5m m/løkke i begge ender		stk

Tilbehør for Aluscaff

FOTLISTJERN	Art. nr.	Beskrivelse	Vekt/kg	Enhet
 	T00020	Fotlistjern klemme for fotlister i tre (uten vinkel)	0,38	stk
	T00019	Fotlistjern klemme for fotlister i tre (med vinkel)	0,47	stk
	T00071	Fotlist i tre / LB 3,0 L = 3,3m	8,10	stk
	T00072	Fotlist i tre / TB 1,2 L = 1,3m	3,20	stk

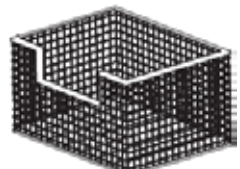
BASKET	Art. nr.	Beskrivelse	Vekt/kg	Enhet
	ZBM-523	Basket for stillas 1,2 x 0,9m/ Inv. Mål: 1,08 x 0,78m	41,00	stk
	ZBM-566	Basket for stillas 1,2 x 0,9m. Forsterket.	47,50	stk
	E823800	Basket for stillas 1,2 x 0,8m/ Inv. Mål: 1,08 x 0,68m	40,20	stk
	ZBM-567	Basket korg m/nettingbunn for ZBM-566	20,40	stk
	E823808	Basket med fast korg 1.28 x 0.88m	69,90	stk

LAGERTAINER	Art. nr.	Beskrivelse	Vekt/kg	Enhet
	T00115	Lagertainer stål 1,1m	46,50	stk
	T00116	Lagertainer stål 1,5m	57,00	stk

NOT	Art. nr.	Beskrivelse	Vekt/kg	Enhet
	C000112	NOT Flammehemmet Orange	8,00	stk
	C000111	NOT Flammehemmet Hvit	8,00	stk
	C000113	NOT Flammehemmet Grønn	8,00	stk
	C000110	NOT Flammehemmet Blå	8,00	stk

ANKERSTROPP	Art. nr.	Beskrivelse	Vekt/kg	Enhet
	C000106	Elastisk ankerstropp til NOT / Presenning 34cm 100 stk. pr pose / 1000 stk. pr kartong.		stk

Tilbehør for Aluscaff



KRYMPEPLAST

Krympeplast er en beskyttende film med høy ytelse som egner seg til flere bruksområder som tildekking av stillas, båter og transport, men spesielt innenfor stillasbransjen er krympeplast nytenkende.

Plasten er svært slitesterk og benyttes som tildekking der det er behov for å holde byggeprosjekt helt fri for støv og fuktighet. Krympeplasten strammer seg rundt stillaset ved hjelp av varmeverktøy og gir en svært motstandsdyktig innpakning som beskytter bygg og materialer mot UV stråling, vind og nedbør. Krympeplast egner seg spesielt godt på offentlige bygg der man ønsker det mer estetisk uttrykk i det offentlige rom.









Krympeplast inneholder ingen skadelige stoffer. Dette gjør det sikkert å jobbe med og det skader ikke miljøet. Krympeplast er 100% resirkulerbart.

KRYMPEPLAST





Art. nr.	Beskrivelse	Vekt/kg	Enhet
C000142	Krympeplast 7,5 x 30m - 250my Resirkulerbar [225m ²]	56,30	stk
C000143	Krympeplast 10 x 25m - 250my Resirkulerbar [250m ²]	62,50	stk
C000144	Polyflex Teip 234R UV+FR 96mm x 33m	1,00	stk
C000145	HORNET/WIZZ Combo - kompl.Sett	3,94	stk
C000146	HORNET - Propanbrenner - komp.sett	4,11	stk
C000147	WIZZ - Propanbrenner - Komp.Sett	3,65	stk



Tilbehør for Aluscaff

KRYMPEPLAST	Art. nr.	Beskrivelse	Vekt/kg	Enhet
	C000148	Galvanisert Ståklips til krympeplast	0,10	stk
	C000149	Trekantventil til krympeplast	0,10	stk
	C000150	Rund Ventil til Krympeplast	0,10	stk
	C000151	WIZZ - Munnstykke 100W600mm	0,40	stk
	C000152	HORNET - Munnstykke 90kW120mm	0,70	stk
	C000153	HORNET - Munnstykke 30kW for skjøter	0,14	stk
	C000154	Dør til krympeplast mål 1,2m x 2m - 250 my	0,60	stk
	C000155	Glidelås 2m til krympeplast	0,50	stk
	C000156	Transparent vindu på 0.6x1.2m med glidelås	0,20	stk

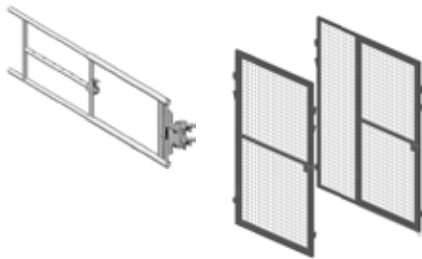
Tilbehør for Aluscaff

PRESENNING	Art. nr.	Beskrivelse	Vekt/kg	Enhet
	C000126R	Presenning flammehemmet hvit 3,25 x 36m 180g /m ²	21,00	stk
	C000127R	Presenning flammehemmet hvit 4,00 x 36m 180g /m ²	26,00	stk
HJUL	Art. nr.	Beskrivelse	Vekt/kg	Enhet
	T00062	Hjul gummi m/ brems 750kg - bunnskruer 500x34mm		stk
	T00051	Hjul gummi m/ brems 750kg (Massive bunnskruer benyttes ved bruk av hjul)	10,00	stk
	T00080	Bunnskruer 34x350mm		stk
SCAFFPAD	Art. nr.	Beskrivelse	Vekt/kg	Enhet
	T00157	Scaffpad 100 x 24 x 4cm	1,00	stk
	T00155	Scaffpad 24 x 20 x 4cm	0,60	stk
	T00154	Scaffpad 24 x 10 x 4cm	0,30	stk
PORT	Art. nr.	Beskrivelse	Vekt/kg	Enhet
	ZZA070	Flexibel portløsning i alu. for alle typer stillas (Selvlukkende)	10,00	stk
	T00430	Port med klips til 1,6 m fag	31,00	stk
	T00431	Port til 1.2 m fag	27,30	stk
	T00432	Port til 1.6 m fag	31,60	stk
GODKJENNINGSKORT	Art. nr.	Beskrivelse	Vekt/kg	Enhet
	T00049	Godkjenningkort 20stk. holder 10stk - liten 19x8cm Mål godkjenningkort: H: 19,5cm x B: 8cm	1,00	stk
	T00114	Godkjenningkort 20stk. holder 10stk - stor 24x15cm Mål godkjenningkort: H: 24,5cm x B: 15cm	1,90	stk
				

Dekkeplater



DEQ PLATEN er en stillasinndekking som egner seg spesielt godt i det offentlige rom der publikum beskyttes og uvedkommende holdes ute fra stillaset. Platene består av 100% polypropylen og har derfor lav vekt, lang levetid, høy styrke og er rask og enkel å montere.

DEQ PLATEN erstatter bruk av tradisjonelle finerplater og monteres enkelt rett på stillaset med klips. DEQ-platene kan gjenbrukes. Produktet gir bedre økonomi, et renere uttrykk og god HMS. Systemet er kompatibel med de fleste stillas-system på markedet.

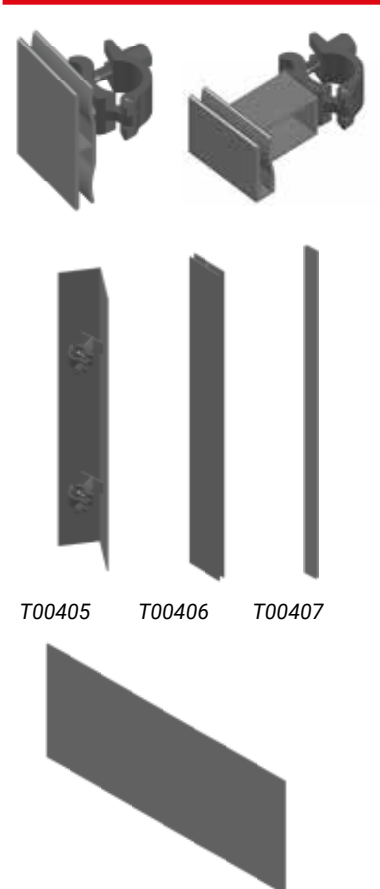
DEQPLATEN	Art. nr.	Beskrivelse	Vekt	Enhet
	T00255	DEQ Plate klips	1,00	stk
	T00291	DEQ Plate klips mot fasade	3,00	stk
	T00405	DEQ Plate hjørnelist	5,70	stk
	T00406	DEQ Plate dekklist 2.5 m	4,65	stk
	T00407	DEQ Plate dekklist 1.0 m	1,86	stk
	T00198	DEQ Plate i kompositt 12 mm grå 3.0x1.2 m	11,20	stk



Sikkerhet er det viktigste for oss i Solideq

Mange har sine arbeidsplasser i et stillas langt over bakken hver dag. Stillasmontører og mange andre arbeidsgrupper skal trygt kunne utføre sine oppgaver fra våre stillaser. De skal vite at vi leverer kvalitet og er opptatt av deres sikkerhet, slik at alle skal føle seg trygge i våre stillaser.

Sikkerhet ligger til grunn for alt vi gjør, alt vi anbefaler og alt vi leverer.

Solideq har kompetanse og erfaring som skaper tillitt

Vi ser på våre kunder som partnere vi ønsker et langsiktig samarbeid med. Skal vi lykkes med det, må vi tilfredsstillere våre kunders krav til både kompetanse, erfaring og våre produkter.

Vi stiller høye og tydelige krav til våre produsenter og leverandører. Det gjør vi best ved et tett og langsiktig samarbeid.

Solideq skal ha ansatte som trives og som gleder seg til å gå på jobb. Vi vil at alle skal ha en tydelig rolle med muligheter for utvikling. På denne måten får vi godt samarbeid og høy kompetanse i alle ledd i vår organisasjon.

Vi gjør deg sikrere, sterkere og mer atraktiv



HVORDAN SIKRERE?

SIKRERE fordi Solideq's produkter er gjenstand for en omfattende kvalitetskontroll før de sendes ut på markedet.

SIKRERE fordi vår tanke er at et stillas ikke bare skal være trygt, men det skal også føles trygt.

SIKRERE fordi du vil alltid vite at så lenge ditt prosjekt er montert i henhold til våre tegninger og beregninger, vil det være i henhold til gjeldende standarder og regelverk.

HVORDAN STERKERE?

STERKERE fordi du som stillas entreprenør kan konkurrere også på de mest kompliserte oppdrag, og dokumentere dine løsninger.

STERKERE fordi du vet at SOLID EQ vil gi deg den supporten du trenger mot dine kunder.

STERKERE fordi du sammen med oss blir en del av et kompetanse team som fronter utfordringer.

HVORDAN MER ATRAKTIV?

MER ATRAKTIV fordi vi leverer en sterk merkevare inn i din materialpark.

MER ATRAKTIV fordi vi tilbyr deg et vell av utprøvde produkter og løsninger.

MER ATRAKTIV fordi du har et langsiktig samarbeid med en erfaren leverandør





— SAFE ACCESS —

Solideq Group AB

Gösta Berlings väg 55
SE-691 38 Karlskoga

☎ +46 586-530 00

✉ mail@solideq.com

Solideq AS

Storebotn 73
5300 Klepppestø

Avdelinger Oslo og Elverum

☎ +47 62 40 01 11

✉ mail@solideq.no

Ställning Karlskoga AB

Gösta Berlings väg 55
SE-691 38 Karlskoga

☎ +358 123 456

✉ mail@solideq.fi

Ställning Karlskoga AB

Gösta Berlings väg 55
SE-691 38 Karlskoga

☎ +46 586-530 00

✉ mail@solideq.se

VI LEVERER OGSÅ:

- RAMSCAFF - rammestillas i aluminium
- WEPRO - tak over tak system
- ALUFASE - rullestillas
- TILDEKKING
- STILLASTILBEHØR



— SAFE ACCESS —